

組立説明書 移動式トンネルセット BTO-9236

保存
【1906】

※お買い上げありがとうございます。本商品をお組立てる前に、本書を一読していただき、手順、部材をご確認ください。

No	品名	数量	規格	形状	No	品名	数量	規格	形状
①	アーチ用パイプ	10	19.1×740mmATT		⑥	樹脂ジョイント	3	BJ28	
②	直管パイプ	14	19.1×870mmTT		⑦	防虫網	1	1mm目合 180cm×5m	
③	樹脂ジョイント	4	BJ05		⑧	ビニール	1	185cm×5m	
④	樹脂ジョイント	6	BJ09		⑨	パッカー	20	19φ	
⑤	樹脂ジョイント	2	BJ29		⑩	U字杭	4	10×240mm	

組立に必要な道具

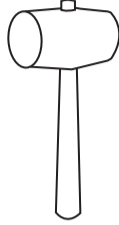

ゴムハンマー
樹脂ジョイントとパイプの差込みに

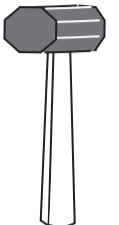

セットハンマー
U字杭の打込みに

1 ベース部を組立てます。

- ②直管パイプ 19.1×870mm × 10本
- ③BJ05 × 4個
- ④BJ09 × 6個

・各ジョイントに、しっかり奥まで、②を差し込み、ベース部を組立てます。

※刻印が上になります。
③BJ05

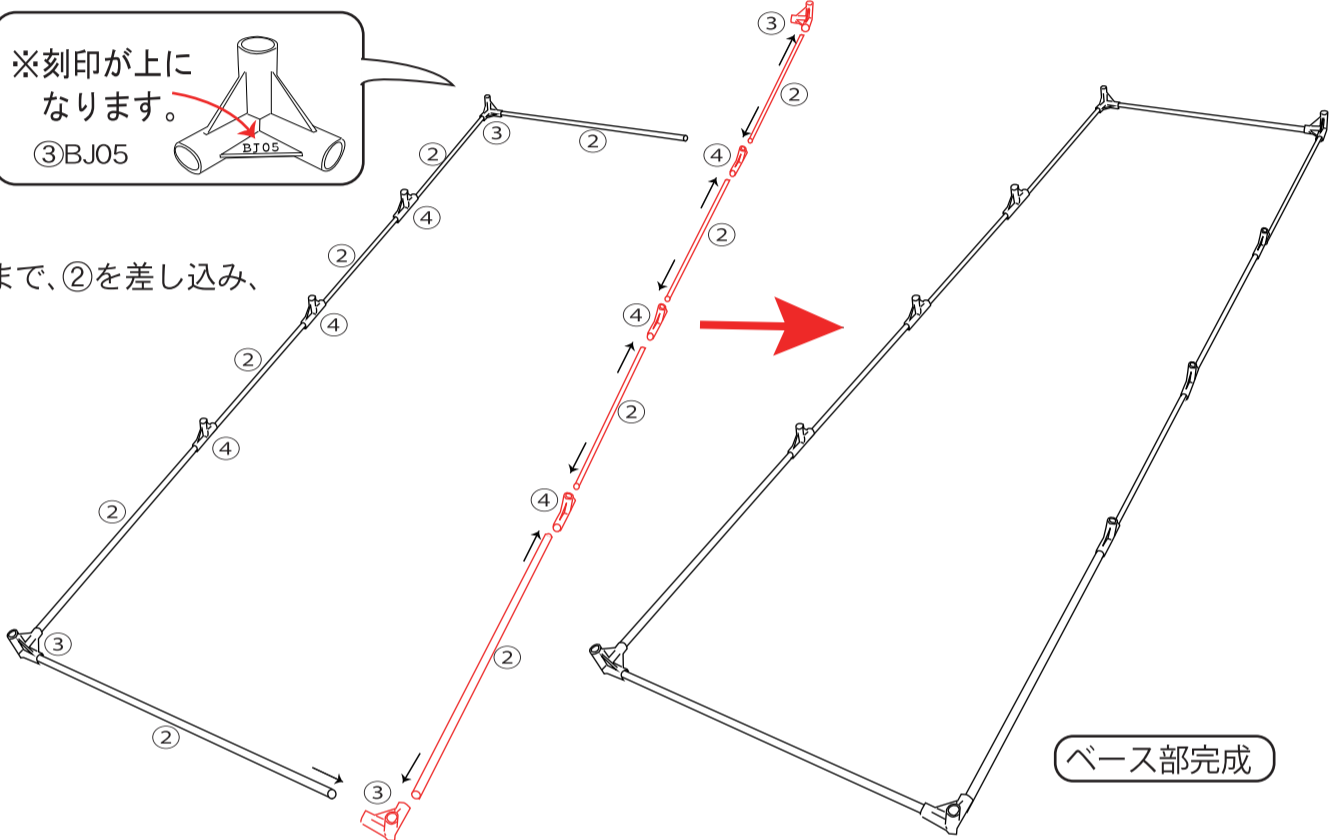

部品を各方面から軽く叩き
しっかり差し込みます。

部品の上部は、叩かないでください。

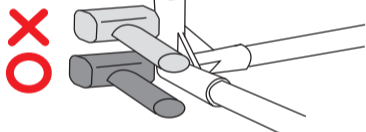

ベース部完成

2 アーチ部を組立てます。

- ①アーチパイプ 19.1×740mm × 10本
- ⑤BJ28 × 2個
- ②直管パイプ 19.1×870mm × 4本
- ⑥BJ29 × 3個

・ベース部のジョイントに、①を差し込みます。



・アーチ天井部の接続ジョイント端部は、⑤BJ28を使います。中間部は、⑥BJ29を使います。

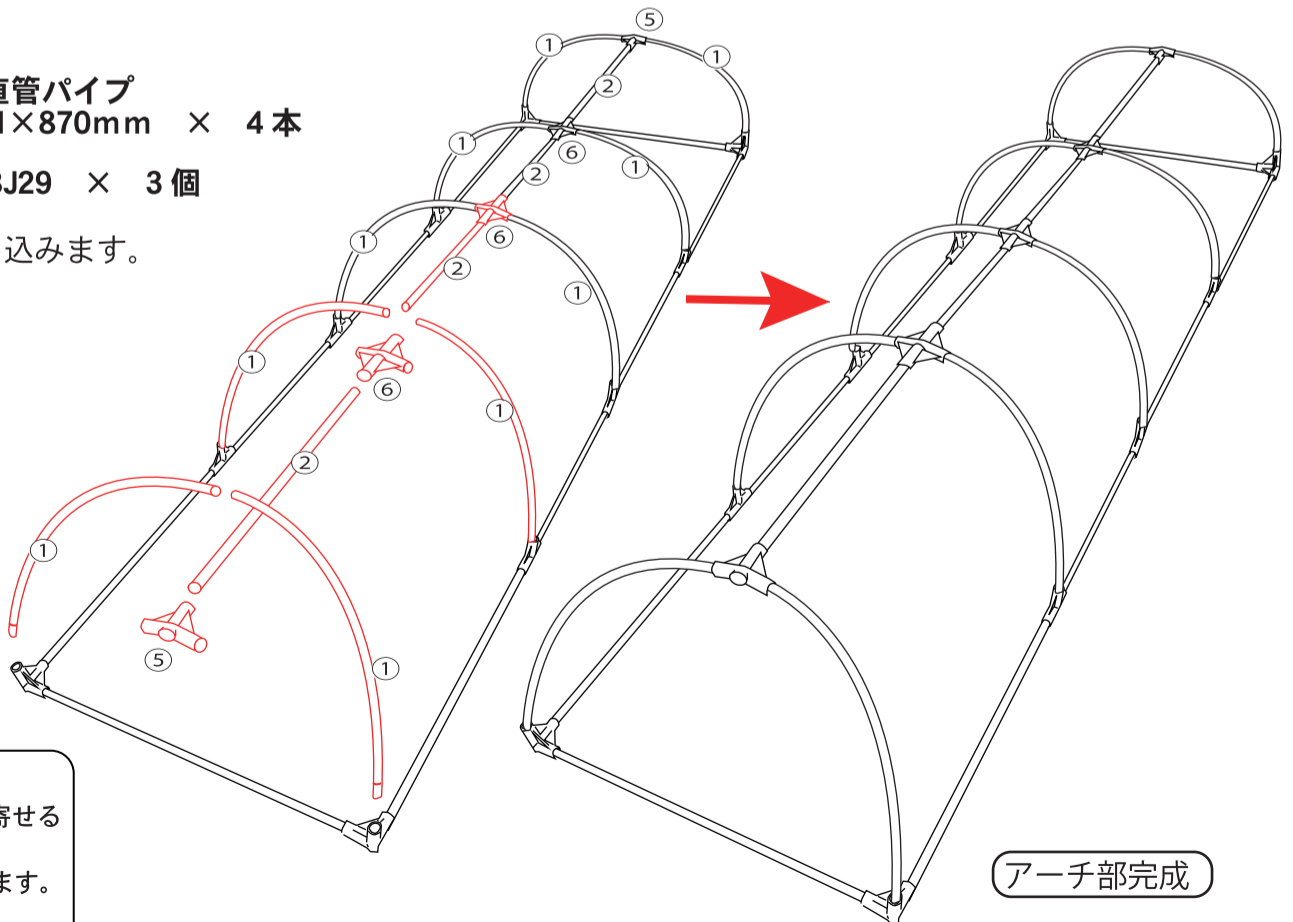
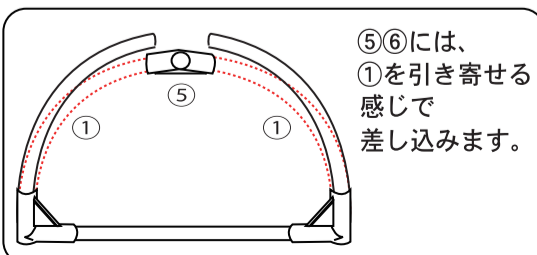

アーチ部完成

3 使用用途に合わせて、幕(⑦防虫網か、⑧ビニール)を張ります。

⑦防虫網 180cm×5m 1枚 or ⑧ビニール 185cm×5m 1枚

⑨パッカー 19φ用 6個

・使いたい幕、
⑦防虫網か、
⑧ビニールを、
骨組本体に
被せます。

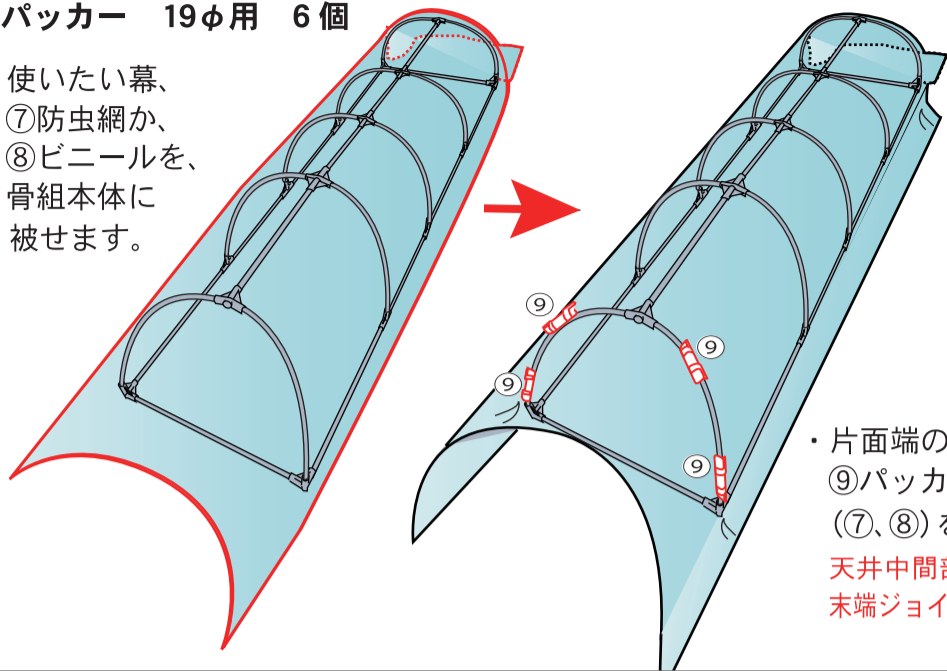

・片面端のアーチに
⑨パッカーで、幕
(⑦、⑧)を留めます。
天井中間部2個
末端ジョイント上2個

*** 前後面の幕の留め方 ***

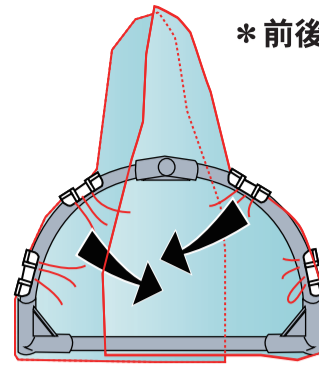

1. 上部の
幕(⑦、⑧)を
残し、左右の
幕(⑦、⑧)を
折込みます。

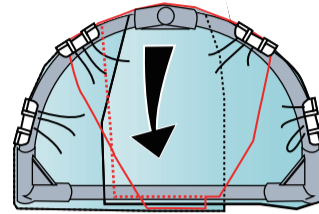

2. 上部の
幕(⑦、⑧)を
下方に
折り込みます。

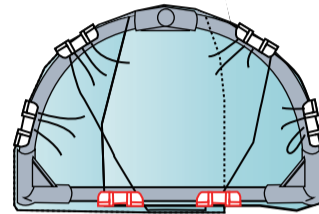

3. 下部の
ベースパイプに
幕(⑦、⑧)が
被る部分を
パッカーにて
固定します。

※余る部分は、巻き込んで固定してください

**パッカーの
取付け方**



1. 真上から
取り付け
にくい。
※片側だけ押し込んで、反片側が浮いた状態

2. *片側から押し込んでいきます。*
※完全に、はまった状態(取り外しは反対の作業になります)

4 反対面を固定します。

⑨パッカー 19φ用 6個

1. 固定する面に向かい
幕を全体的に引っ張り
張りを持たせます。

2. 反対面を、**3**の
前後面の幕の留め方
と同じ要領で固定して
ください。

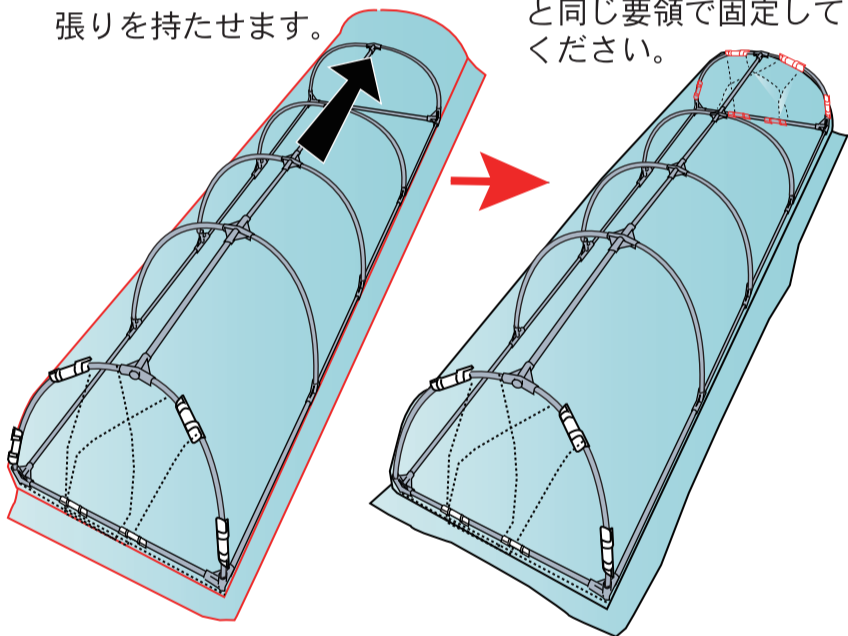

5 地面へ固定します。

⑨パッカー 19φ用 8個

⑩U字杭 4本

1. ⑩U字杭を、打込む箇所の
幕を、まくり上げます。

2. ⑩はベースパイプを
またぎ打込みます。

3. アーチとアーチ
の中間位置のベース
パイプに、⑨で幕を固定します。

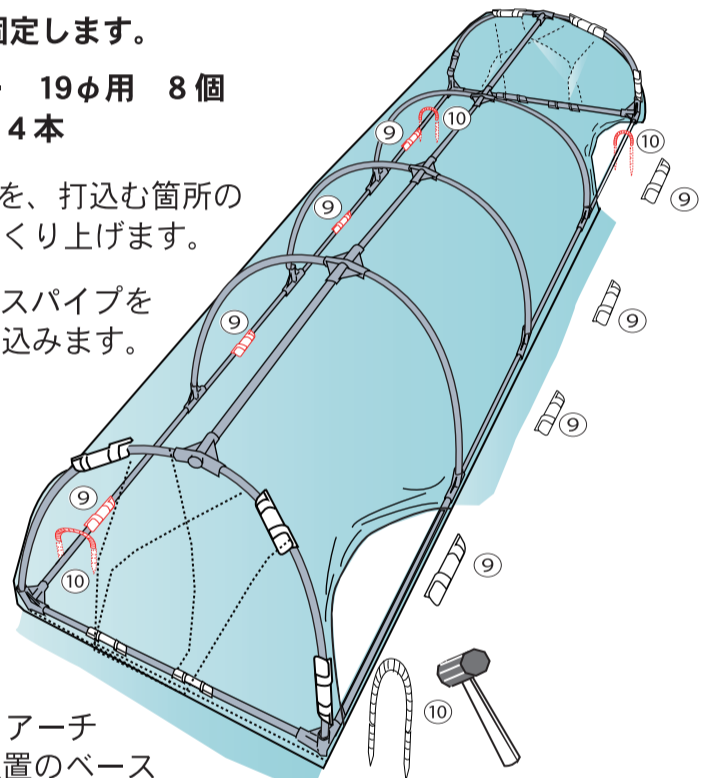

防虫網とビニールを設置の場合

1. これまでの手順で
⑦防虫網を先に
設置します。

2. ⑧ビニールを広げ、天井
部4ヶ所の⑨パッカーを
外し、⑧の上から
固定します。

3. ベース下部の4ヶ所の⑨を
外し **3**の要領で⑧を
固定します

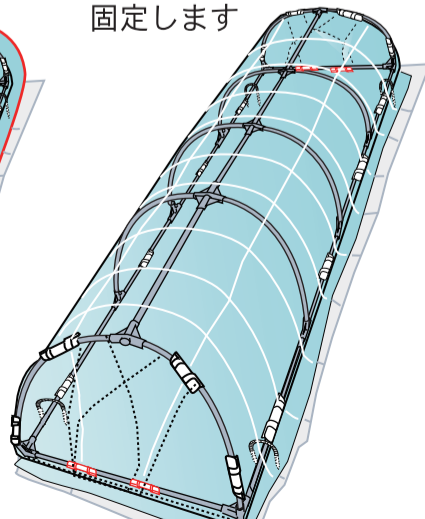
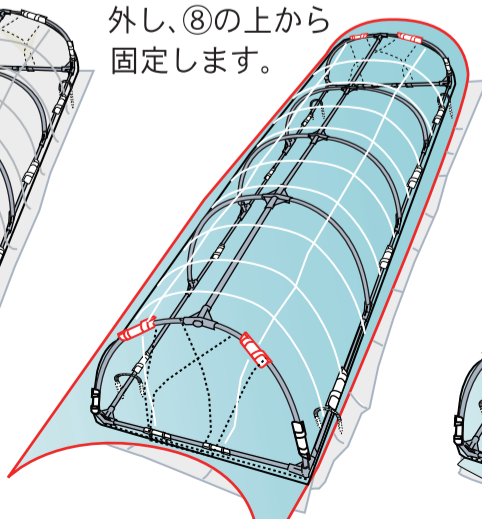
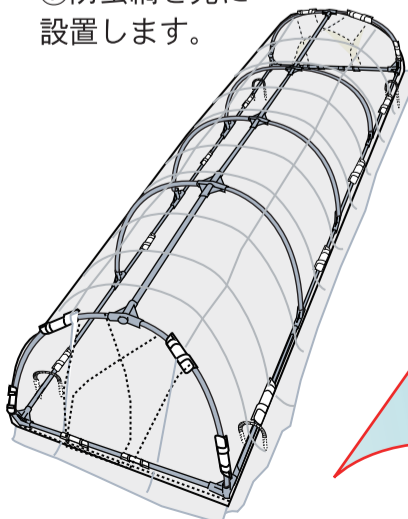

*** ビニールのサイド部分を
まくり上げ、換気できます。***
まくりあげた際は、⑧などで押さえてください

