

組立説明書 移動式トンネルセット BT0-9218 保存

【1906】

※お買い上げありがとうございます。本商品をお組立てる前に、本書を一読していただき、手順、部材をご確認ください。

No	品名	数量	規格	形状	No	品名	数量	規格	形状
①	アーチ用パイプ	6	19.1×740mmATT		⑥	樹脂ジョイント	1	BJ28	
②	直管パイプ	8	19.1×870mmTT		⑦	防虫網	1	1mm目合 180cm×3m	
③	樹脂ジョイント	4	BJ05		⑧	ビニール	1	185cm×3m	
④	樹脂ジョイント	2	BJ09		⑨	パッカー	16	19Φ	
⑤	樹脂ジョイント	2	BJ29		⑩	U字杭	4	10×240mm	



1 ベース部を組立てます。

- ②直管パイプ 19.1×870mm × 6本
- ③BJ05 × 4個
- ④BJ09 × 2個

・各ジョイントに、
しっかり奥まで、②を差し込み、
ベース部を組立てます。

※刻印が上になります。

③BJ05

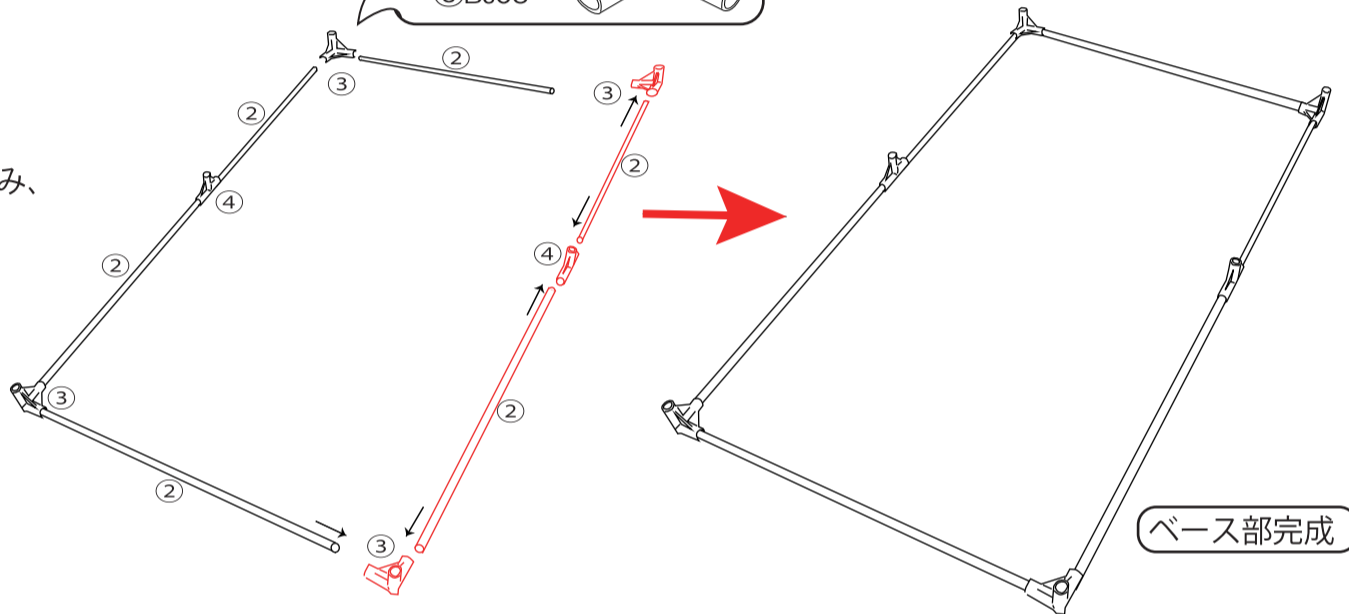
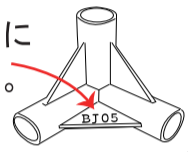

ベース部完成

部品を各方面から軽く叩き
しっかり差し込みます。

部品の上部は、叩かないでください。

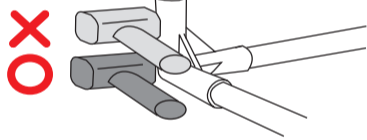

2 アーチ部を組立てます。

- ①アーチ用パイプ 19.1×740mm × 6本
- ②直管パイプ 19.1×870mm × 2本
- ⑤BJ28 × 2個
- ⑥BJ29 × 1個

・ベース部のジョイントに、
①を差し込みます。

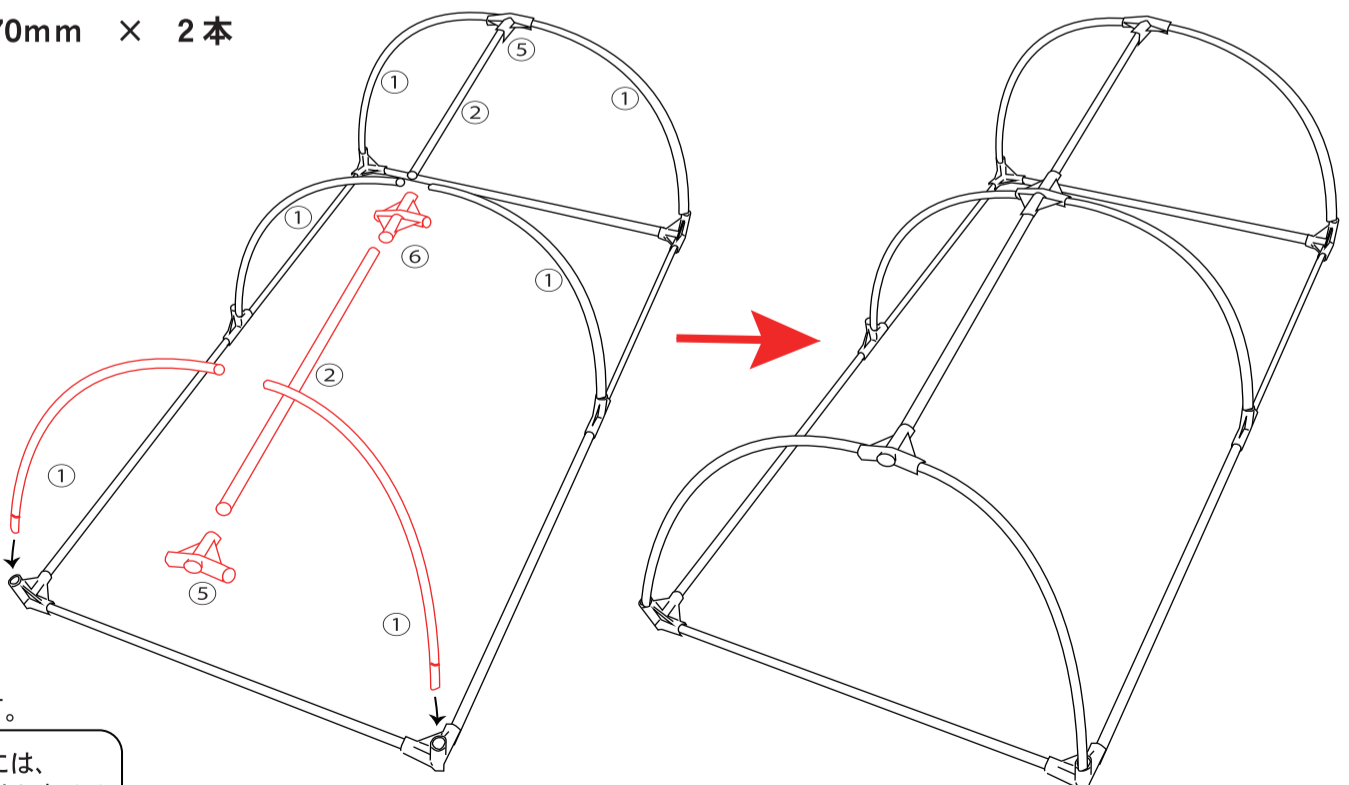

・アーチ天井部のジョイント
端部は、⑤BJ28 を使います。
中間部は、⑥BJ29 を使います。

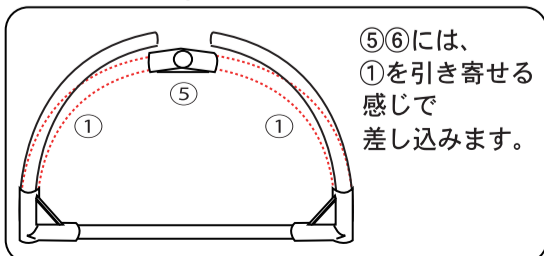

アーチ部完成

3 使用用途に合わせて、幕(⑦防虫網か、⑧ビニール)を張ります。

⑦防虫網 180cm×3m 1枚 or ⑧ビニール 185cm×3m 1枚

⑨パッカー 19φ用 6個

・使いたい幕、
⑦防虫網か、
⑧ビニールを、
骨組本体に
被せます。

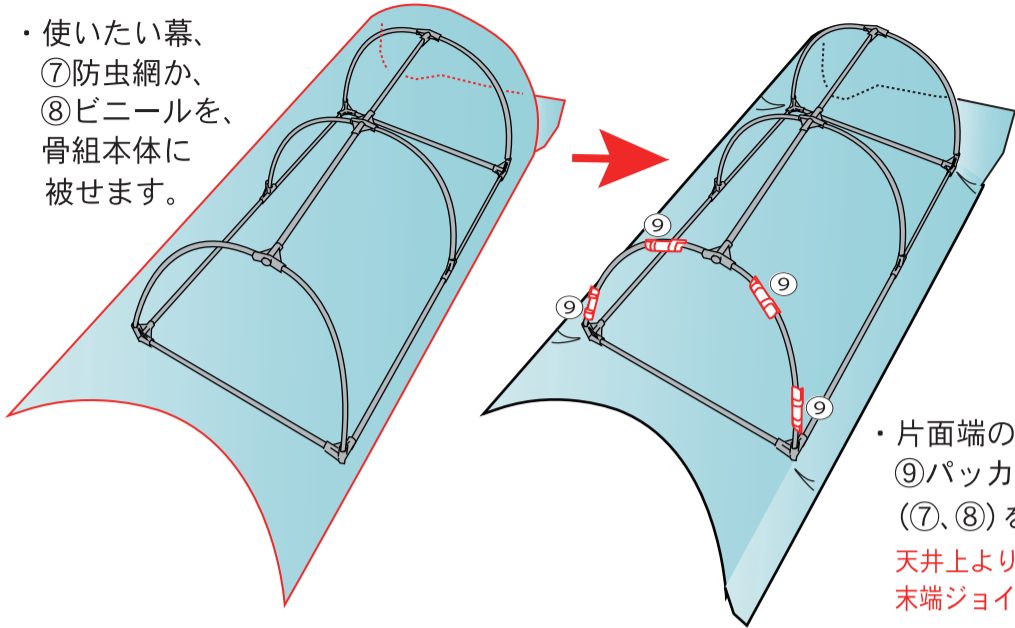

・片面端のアーチに
⑨パッカーで、幕
(⑦、⑧)を留めます。
天井上より中間部2個
末端ジョイント上2個

**パッカーの
取付け方**

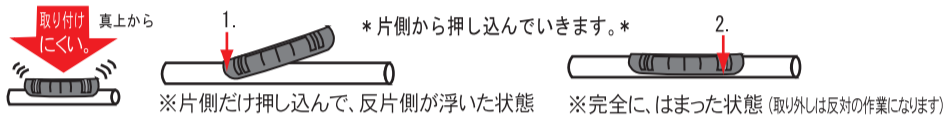

前後面の幕の留め方

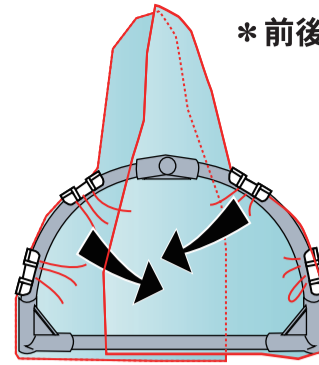

1. 上部の幕(⑦、⑧)を残し、左右の幕(⑦、⑧)を折込みます。

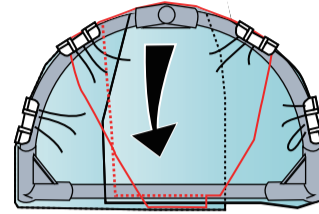

2. 上部の幕(⑦、⑧)を下方に折り込みます。

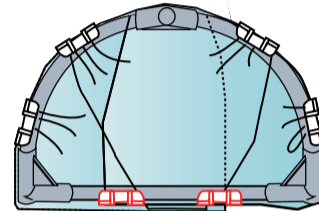

3. 下部のベースパイプに幕(⑦、⑧)が被る部分をパッカーにて固定します。

※余る部分は、巻き込んで固定してください

4 反対面を固定します。

1. 固定する面に向かい幕を全体的に引っ張り張りを持たせます。

⑨パッカー 19φ用 6個

2. 反対面を、**3**の***前後面の幕の留め方***と同じ要領で固定してください。

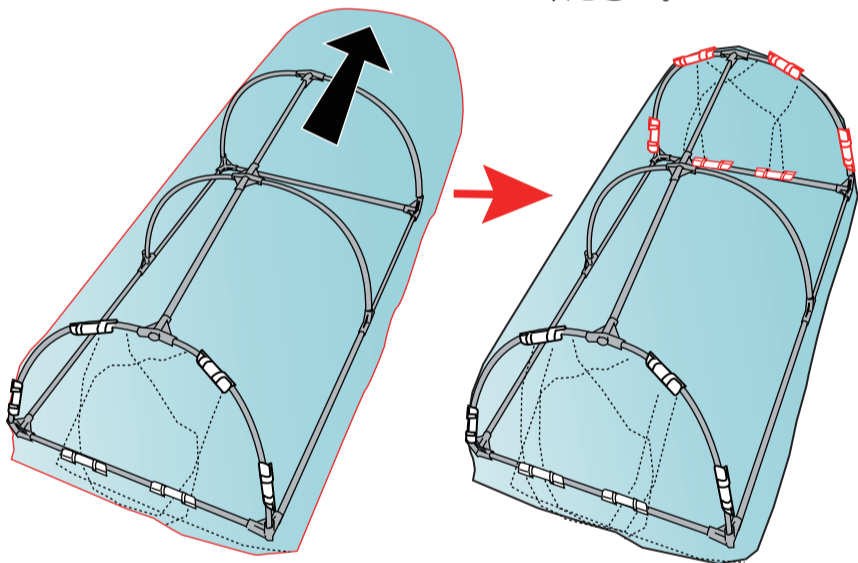

5 地面へ固定します。

⑨パッカー 19φ用 4個 ⑩U字杭 4本

1. ⑩U字杭を、打込む箇所の幕を、まくり上げます。

2. ⑩はベースパイプをまたぎ打込みます。

3. アーチとアーチの、中間位置のベースパイプに、⑨で幕を固定します。

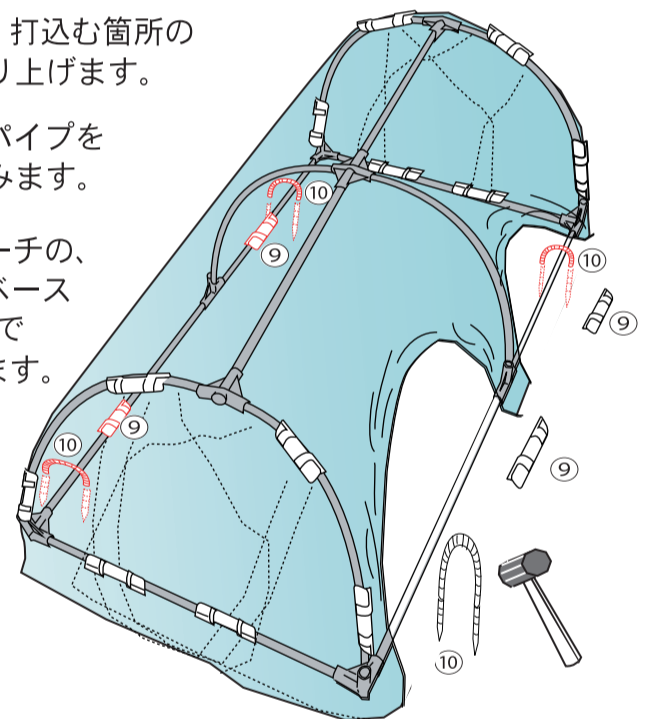

防虫網とビニールを設置の場合

1. これまでの手順で⑦防虫網を先に設置します。

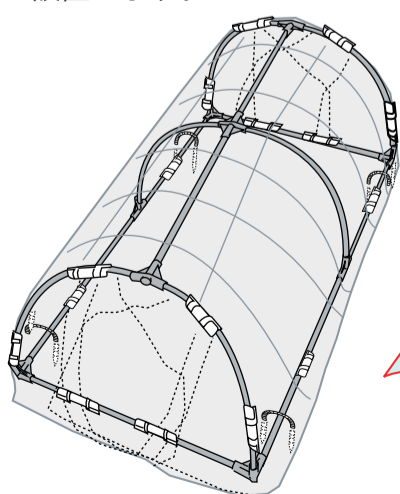

2. ⑧ビニールを広げ、天井部4ヶ所の⑨パッカーを外し、⑧の上から固定します。

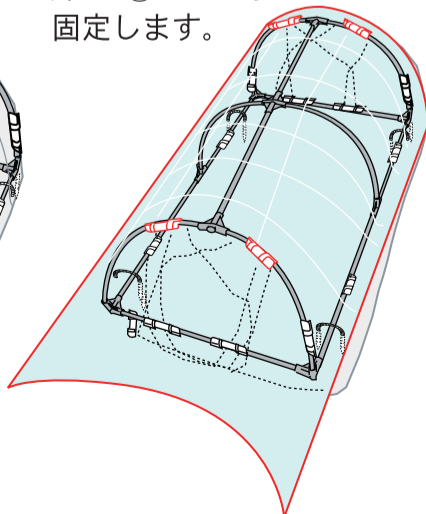

3. ベース下部の4ヶ所の⑨を外し**3**の要領で⑧を固定します

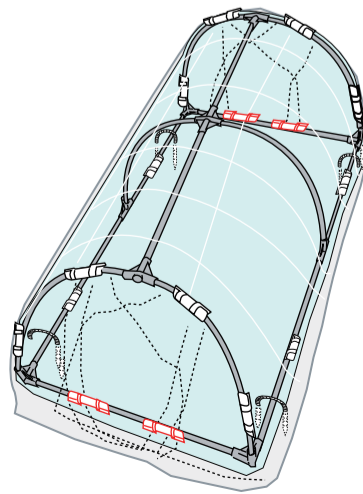

ビニールのサイド部分をまくり上げ、換気できます。
まくりあげた際は、⑧などで押さえてください

