

安全上のご注意

この商品を安全に正しく使用していただく為に、組み立てられる前にこの『安全上のご注意』を良くお読みの上、十分に理解していただき正しくお使いください。
 ※お読みになった後は、必ず保管してください。
 ■ここに示した注意事項は、安全に関する重大な内容を記載していますので必ず守ってください。
 ■表示の意味は、次のようになっています。

警告	誤った取り扱いをしたとき、人が死亡または、重傷を負う可能性が想定される内容を示します。
注意	誤った取り扱いをすると、人が重傷を負ったり物的損害の発生が、想定される内容を示します。

警告

- ◇次の場所には、設置しないでください（崩壊の危険性）
 - 風当たりが強い場所
 - 特に地盤の弱い場所
 - 雪がまとまって落ちる恐れがある場所
 - 雪が吹溜まりになる場所
 - 焼却炉等、火気の付近
- ◇風の強い時、あるいは強風が予想される時は、全てのシートを取り外してください。（車庫が風に飛ばされて、思わぬ災害のもとになります。）
- ◇積雪時には、非常に危険ですので絶対に入らないでください。
 - ※（特に子供さんには、指導してください。）
- ◇積雪時には随時除雪作業を行ってください。
- ◇製品に、火気等を近づけないでください。（火災の原因になります。）
- ◇天候の悪い日は、組み立て作業・補修作業をしないでください。（災害のもとになります。）
- ◇ベース部を完全に固定した後、シートを張ってください。
- ◆いずれの作業時でも、安全を確認してください。

イラストは角パイプベースですが、アングルベースも同様です。



注意

- ◇設置場所によっては、付属の固定杭では不十分場合がありますので、別途補強を行ってください。
- ◇車庫内で暖気運転をされる場合は、前後幕付きの場合は前幕を開けるなどして換気を十分行い、マフラーがシートに近づき過ぎないように十分注意してください。
- ◇パイプ等に物を掛けたり、ぶささらないでください。（破損・けがの原因になります。）
 - ※（特に子供さんには、指導してください。）
- ◇前後幕付きの場合車両出入り時以外は、ファスナーを完全に閉めてください。（風により車両に、ファスナー及びシートがあたり、キズを付ける可能性があります。）
- ◇シートの破れ及び、パイプのつぶれ等のある時は、予想出来ない危険を伴う事がありますので気付いた時点で本製品をお買い上げいただきました販売店で、破損部材を買い換えてください。
- ◆いずれの作業時でも、安全を確認してください。

678M型補強セット組立説明書

0603

※『安全上の注意』を先にお読み下さい。
 ※組立て前に梱包内容(下記部材)をご確認ください。

保存

No.	品名	数量	規格	形状	No.	品名	数量	規格	形状
補強セット Aケース					補強セット Bケース				
①	アーチ用パイプ	10	25×160 cm (SA)		⑦	脚用パイプ	10	25×150 cm (P)	
②	外ジョイント	5	28×18 cm		⑧	後継用パイプ	2	25×150 cm (SP)	
③	フックバンド	5	28×22 25×22 兼用		⑨	後継用パイプ	2	2.5×71 cm	
④	クロスワン	22	25×22		⑩	後横用パイプ	1	22×166 cm (S)	
⑤	ニューユニバーサル	2	25×25		⑪	後横用パイプ	1	22×80 cm	
⑥	ニューユニバーサル	2	25×22						

本製品を車庫本体と一緒に購入された方

組立説明書本文の「7」①で準備した横通しパイプを取り付ける”の後にこの説明書をよくお読みになり組立て、「8」前後幕の取り付け方”に進んでください。

車庫は組立ててあり、後に購入された方

先に天幕の片側をはずし(絞りロープ/ハトメ)、前幕・後幕もはずしておき、右の必要工具を準備してこの説明書をよくお読みになり組立ててください。

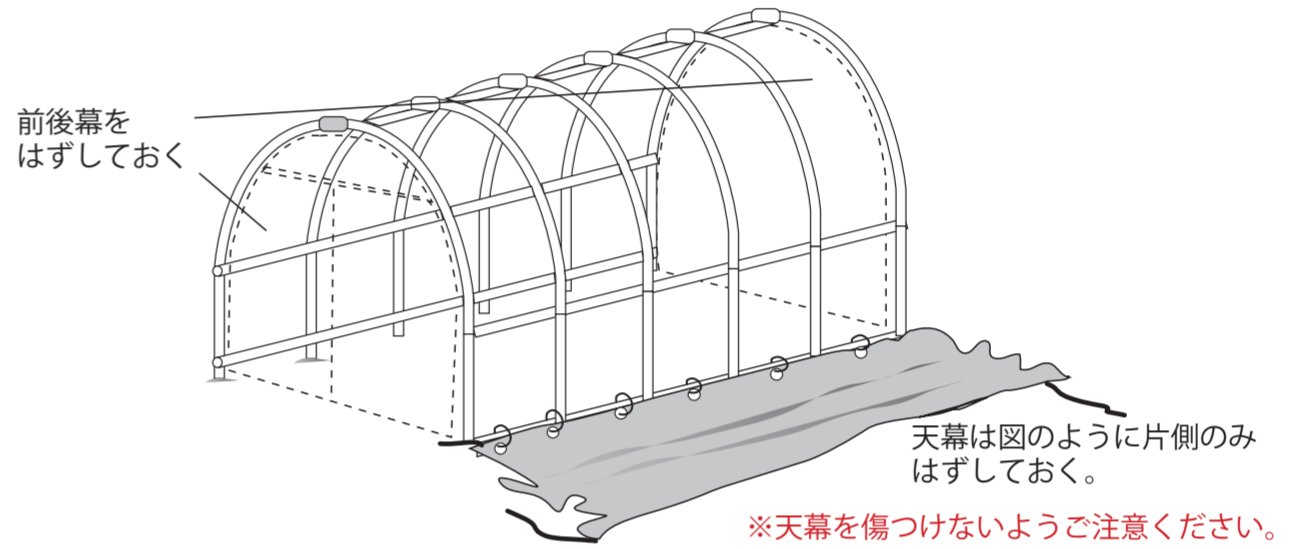
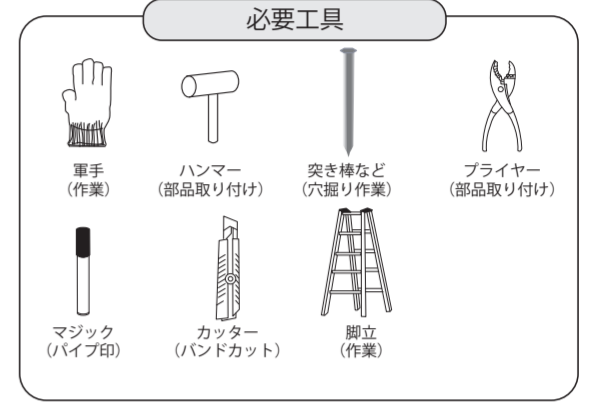

組立説明

1 アーチを取り付ける。(各アーチ間に1アーチ・計5アーチ)

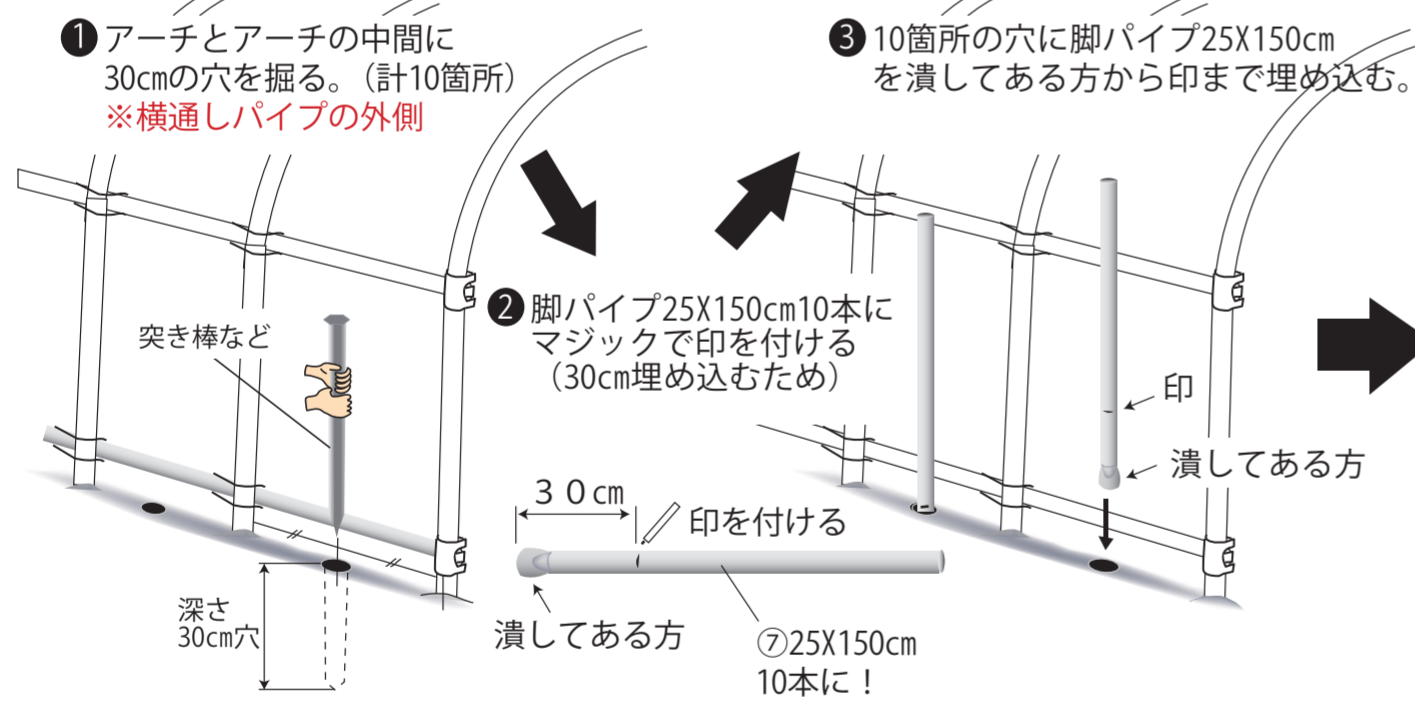

天井は横通しパイプと③フックバンドを使ってとめます。(計5箇所)

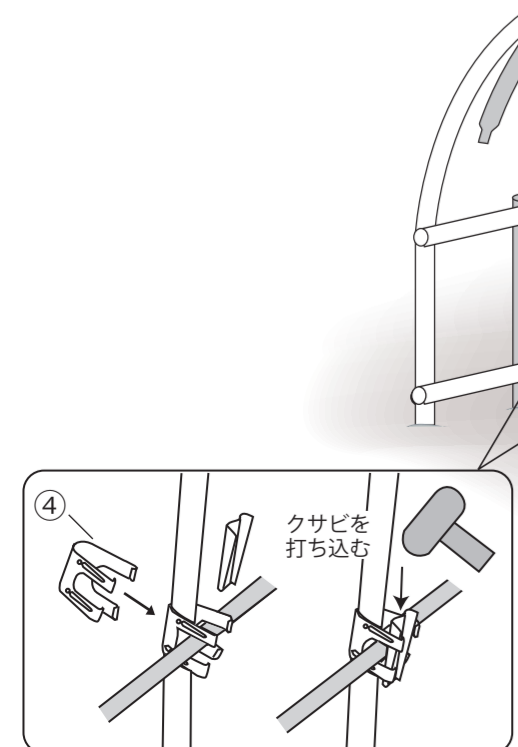
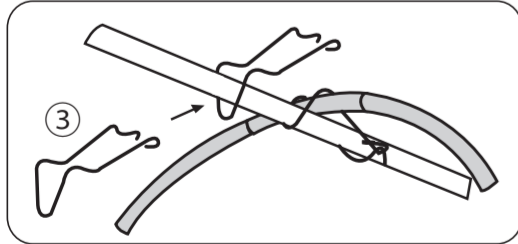

横通しパイプはすべて④クロスワンでとめます(計10箇所)

※イラストで色が付いている部分が補強セットです。(実際のパイプは色はついていません。)

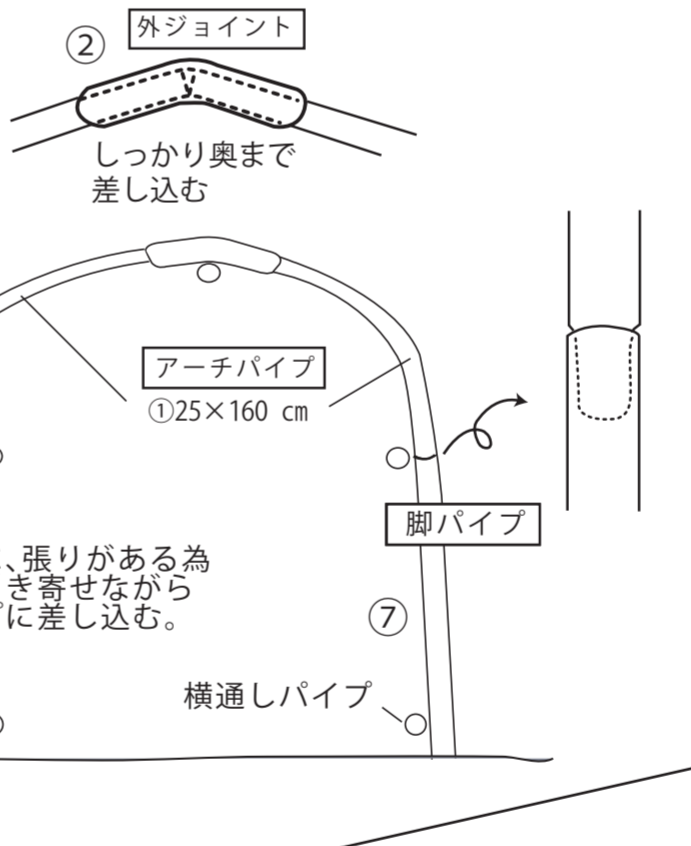

3 後部補強パイプを取り付ける。

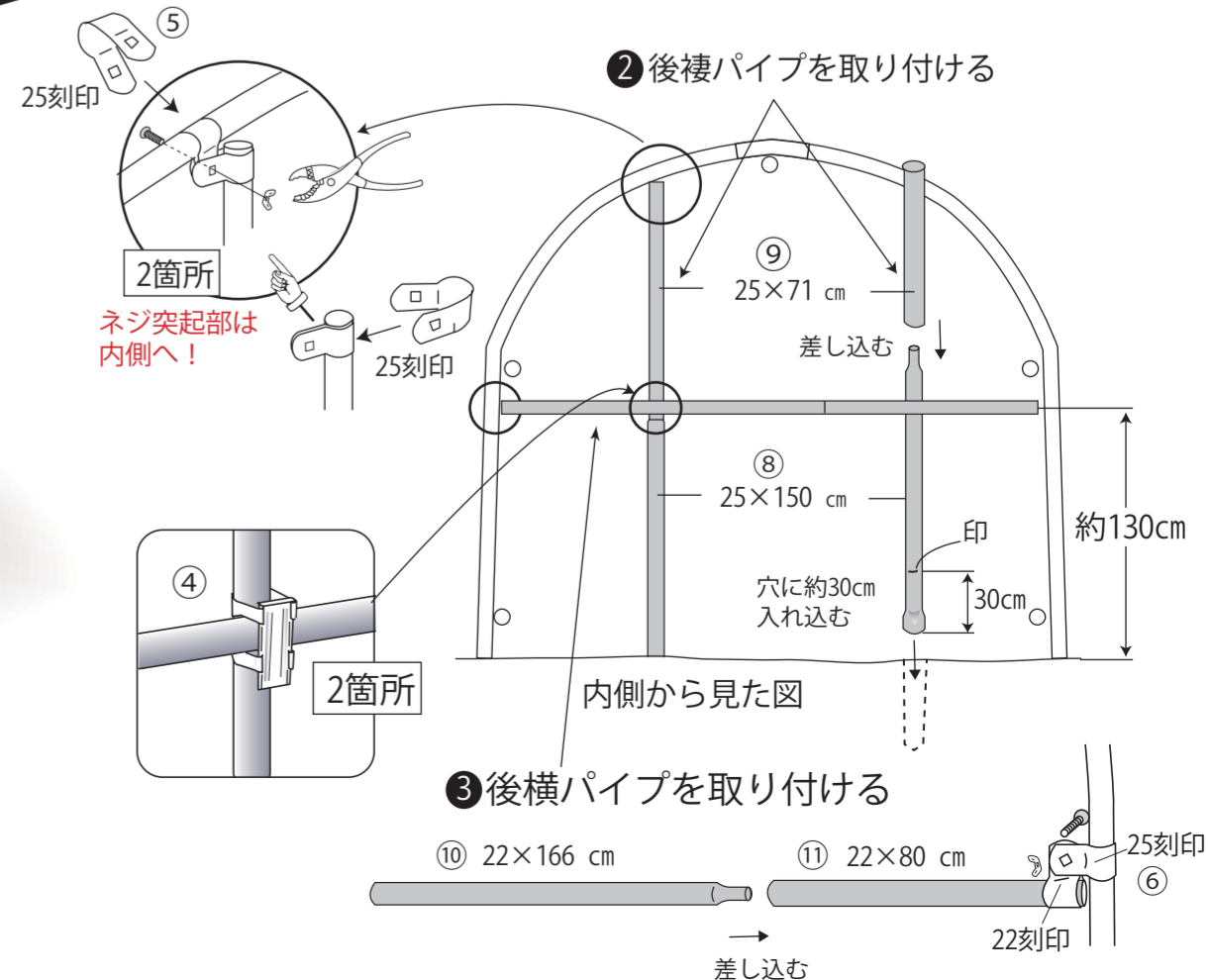
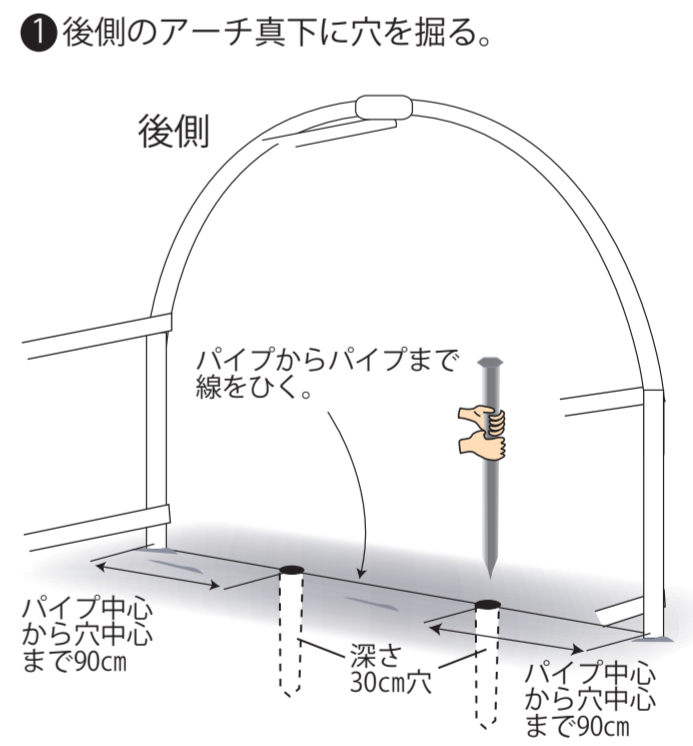

NAN-
CORPORATION

製造発売元 南榮工業株式会社
〒885-0004 宮崎県都城市都北町5025
TEL 0986-38-0111