

W5PMSOR型 組立説明書

平成9年3月改訂版

No.	品名	数量	規格	形状	No.	品名	数量	規格	形状
Aケースセット内容									
①	アーチ用パイプ	10	25×180cm	下側 上側	⑬	横通し用パイプ	6	22×146cm (S)	
②	外ジョイント	5	28×18cm		⑭	横通し用パイプ	3	22×80cm	
③	端束フック	6	25×22		⑮	鉄筋クイ	14	40cm	
④	トップセッター	3	28×22		⑯	ボルトナット	8	長い	
⑤	クロスワン	6	25×22		⑯	ボルトナット	6	短い	
⑥	Rバンド	1	70M		Cケースセット内容				
⑦	天幕	1	幅 6.1m 長 4.0m		⑰	ベース用角パイプ	(a)	50×50×200cm	
⑧	前幕	1			⑰	ベース用角パイプ	(b)	50×50×200cm	
⑨	Scan	10			⑱	ベース用中継ぎ角パイプ	(a)	50×50×165cm	
⑩	Sカン付ゴムロープ	2			⑱	ベース用中継ぎ角パイプ	(b)	50×50×165cm	
⑪	ユニバー	2	25×19	19 25	⑲	ベース用中継ぎ角パイプ	2	45×45×20cm	
⑫	ニューロ在Tバンド	1	22×19	19 22	⑳	※リング4ヶ添付フラットバー	2	50×130cm	狭い (前用) 広い (後用)
⑬	三穴Tジョイント	1	19×19		㉑	角パイプ用キャップ	4		
⑭	後幕	1			Bケースセット内容				
⑮	レールパイプ	2	19×84cm		⑲	フラットバー	2	50×130cm	狭い (前用) 広い (後用)
⑯	ツカパイプ	1	19×34cm		⑲	フラットバー	2	50×130cm	(中用)
⑳	脚用パイプ	10	25×140cm		寸法 (約) 間口2.5m 奥行3.6m 高さ2.4m A.B.Cケースで、一棟分です。				

※組み立て前に必ず、安全上のご注意 (別紙) をお読み下さい。

1 ベース用角パイプの組み立て 長いボルトナットでしっかり止める

※下図の様に⑰(a)と⑱(b)・⑰(b)と⑱(a)を⑲ (2本) で継ぎ、⑯の長いボルトナットでしっかり止め、㉑を (4ヶ) 両端に差し込む。

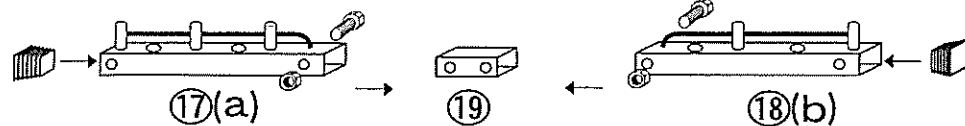

【注】鉄筋の切り口・曲がりの向きに十分注意して下さい。

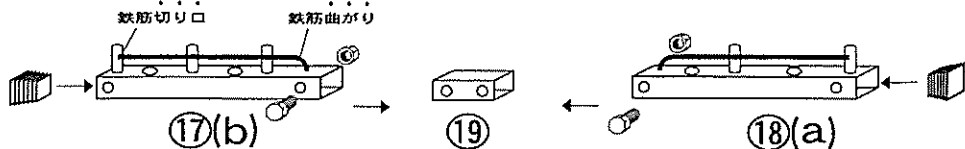

【注】入り口から見て鉄筋は全て、パイプの外側になる様に組み立てる。

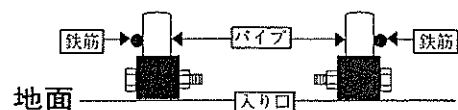

完成図

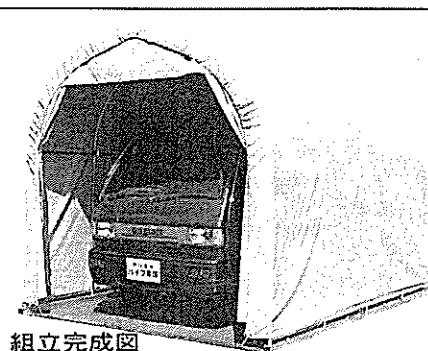
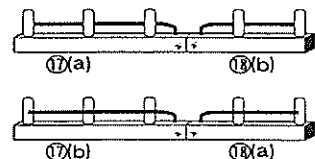

2 フラットバーにリングを取付け、前・中・後用のフラットバーを⑯の短いボルトナットで継ぐ

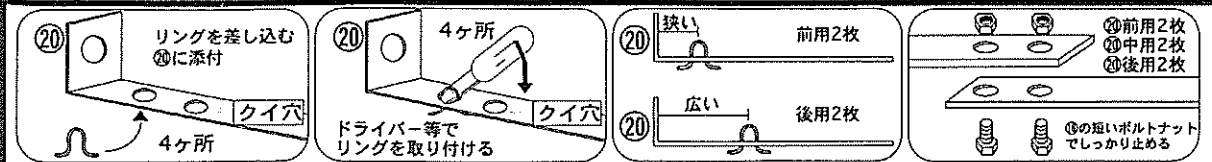

3 フラットバーをベース角パイプの内側に取付け、クイ穴に鉄筋クイを打ち込みしっかり固定する。

⑳前・後・中用のフラットバーを⑯の長いボルトナットでベース角パイプにしっかり止める
⑮を●印 (クイ穴) に最後までしっかり打ち込む。

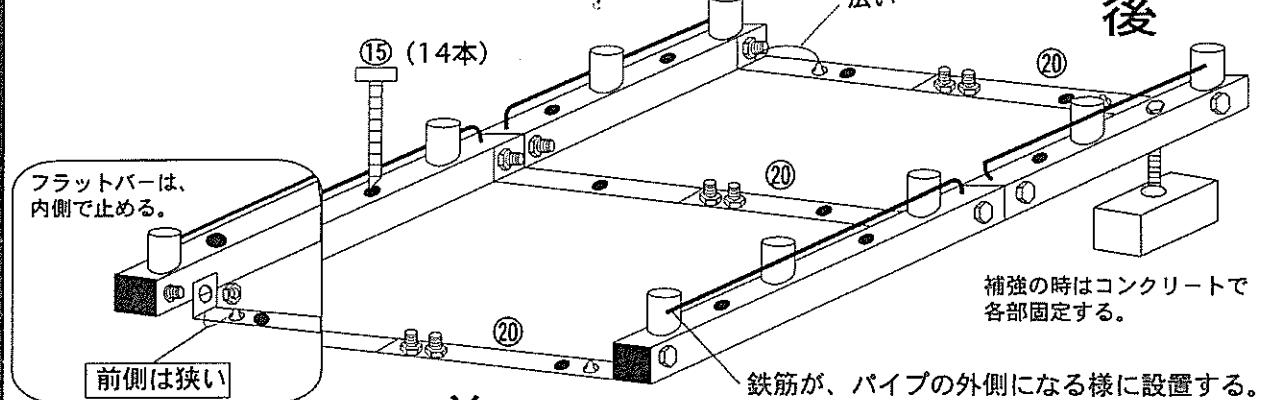

注意

- ※鉄筋が、パイプの外側になる様に設置する。
- ※四隅を直角にする。
- ※補強の場合は、コンクリートで各部固定する。

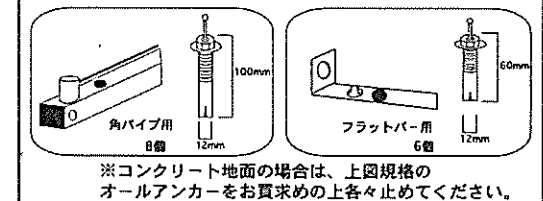

4 横通しパイプを準備する (3組)

⑬と⑭を継ぎ、⑯に差し込む。(3組)

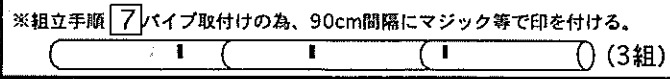
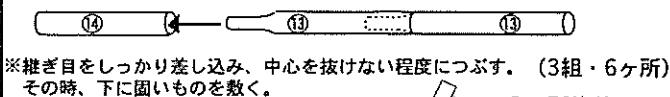

5 ベースに脚パイプを差し込む。(10本)

5 ベースに脚パイプを差し込む。(10本)

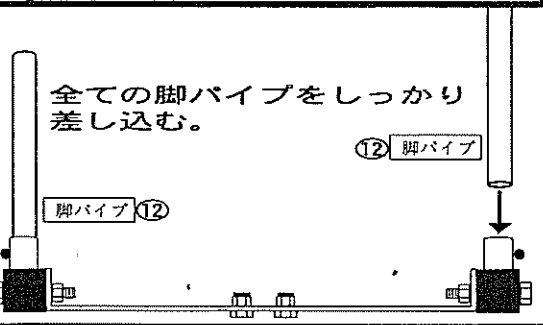

6 アーチ用パイプを組み、脚パイプに差し込む。(5組)

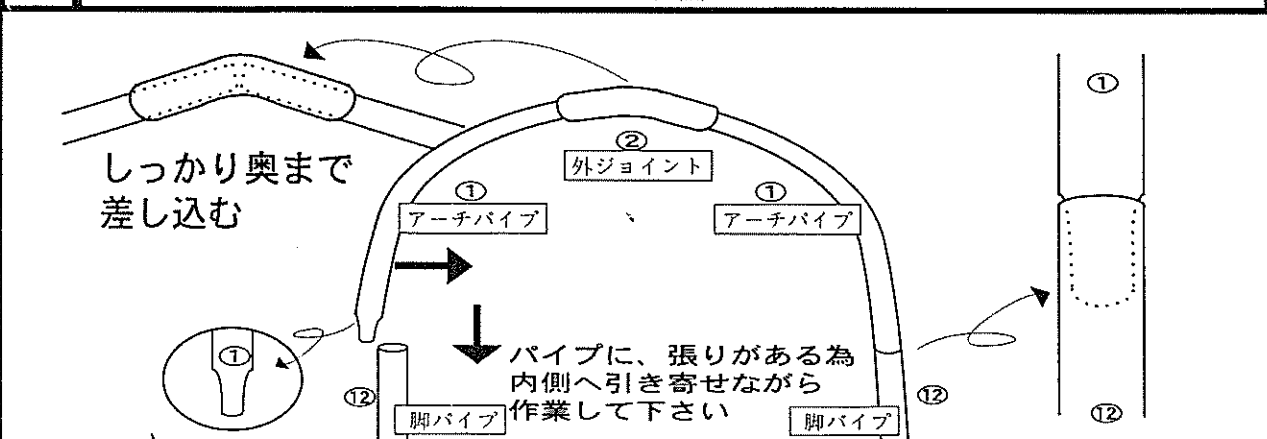

7 4で準備した横通しパイプを取付ける (内側に取付ける)

工具を用いてしっかり止める。

【注】横通しパイプは、各パイプの内側へ印を合わせて取付ける。
部品取付け時は、指先を挟まれないよう注意して下さい。

天井1組 外ジョイントの中心に 4 で付けた印を合わせて取付ける

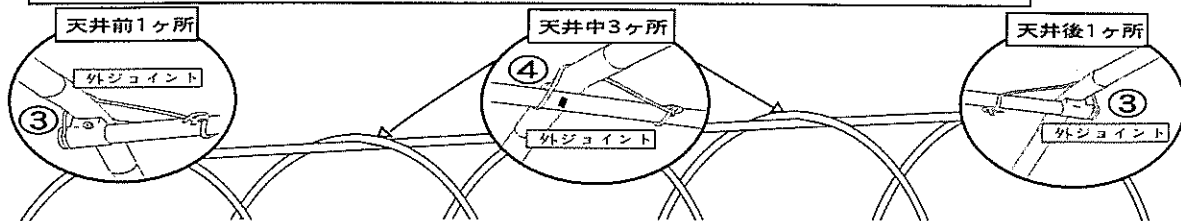

左右2組 アーチ・脚パイプの継ぎ目に 4 で付けた印を合わせて取付ける

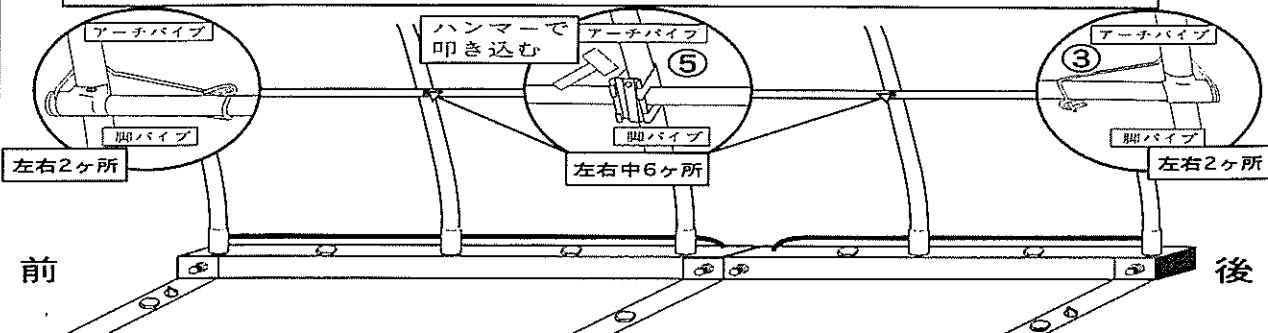

8 前幕の取付け方

1. ⑥のバンドを約30cmに数本カットして、⑧を結び止める。



2. ⑧の下端より約10cm上に⑩のパイプが来る様に、③の部品でしっかり止めて、(蝶ネジはシート保護の為内側へ) ①を5個通す。

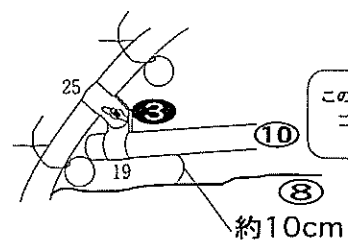

3. ⑩のパイプを⑤で継ぐ ※⑤の中心で継ぎししっかり止める。

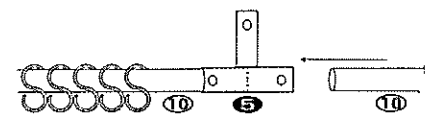

4. ①を通してから (5個)、2. と同じ要領で止める。



5個①を取り付ける
SSSSSS①

5. ③の部品に⑩のパイプを差し込みしっかり止め、天井の横通しパイプに④の部品を取り付けて、⑩のパイプに差し込み、止める。

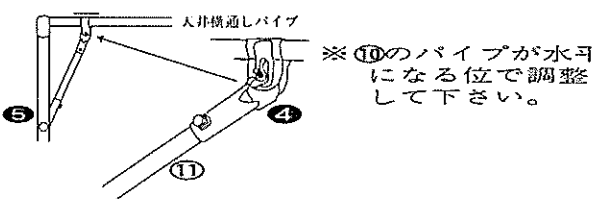

6. ⑧の上部ハトメに①を通して (プライヤーで調整しながら作業して下さい、尚、その際は、しっかり締めて下さい) ⑥のバンドで1.と同じ要領でしっかり止めてください

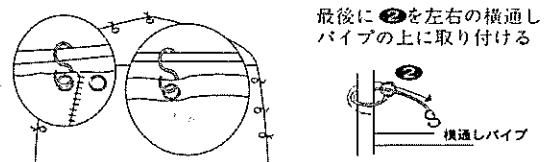

9 後幕を張る

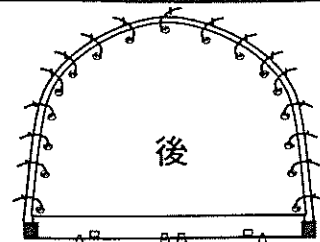

⑥のバンドを30cm位に数本カットして、後幕全てのハトメとパイプを結ぶ。

10 天幕を張る

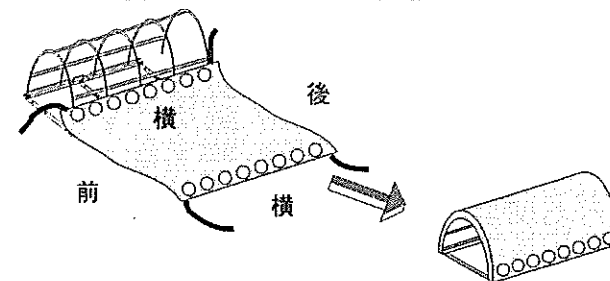

11 前後のかぶりを決めて、後を仮止めする

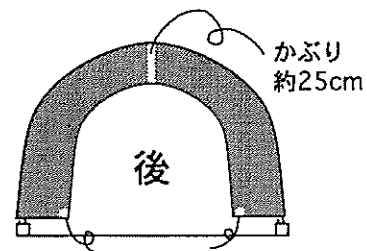
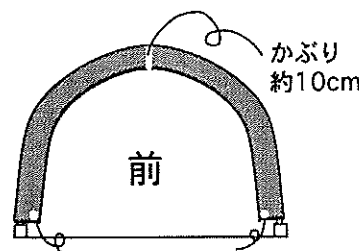

後の方をリングに仮止めする。

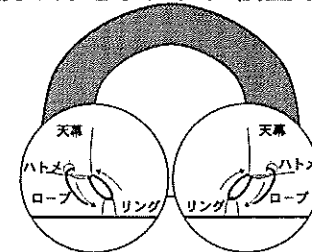

12 天幕のロープを絞り止める

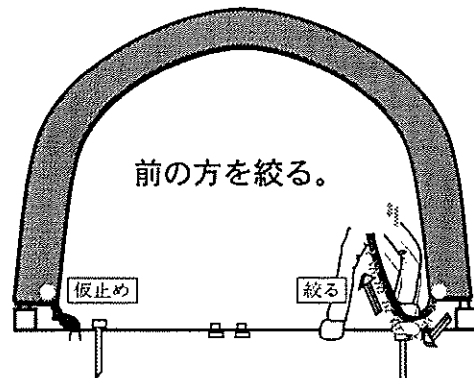

片方を仮止めて、もう片方のロープをフラットバーのリングを通して、ロープを足で踏みながら、引き上げる様に絞り天幕のハトメに通して結び止める。仮止めした方も同様に絞り、左右かぶりが均等になる様にする。

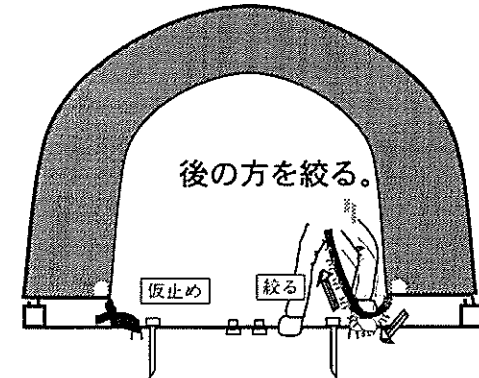
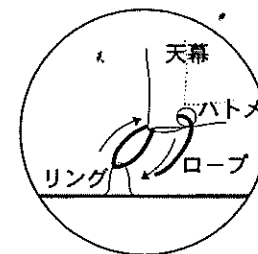

前の方と同じ要領で止める。

13 絞りしわをまとめ、ベースの鉄筋とハトメをしっかり止める。

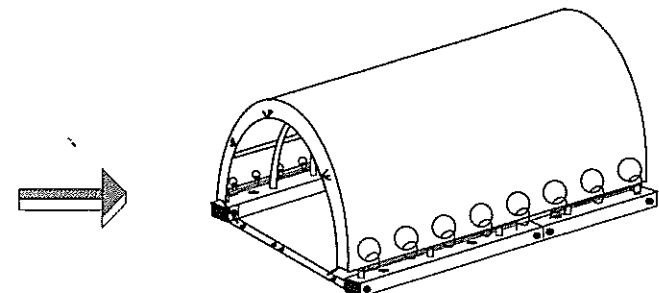
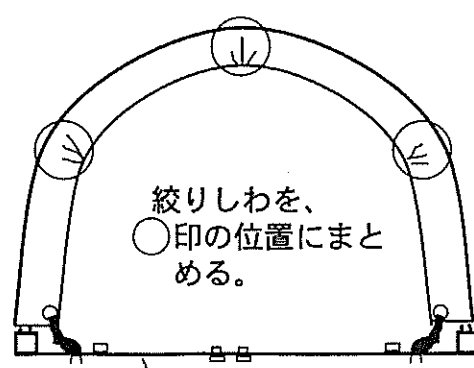

Rバンドを30cm位に切って全てのハトメと鉄筋を結びしっかり止める。