







ゴルフネット組立説明書 GNI-2型 (アイアン専用)

GNI-2型(アイアン専用)部品

No.	品名	数量	形状及び寸法
1	パイプ	3本	160cm
2	"	6本	110cm
3	"	2本	110cm
4	"	2本	86cm
5	コーナーエルボ	6ヶ	
6	三ツ又エルボ	2ヶ	 左右各1個
7	直管ジョイント	2ヶ	
8	コーナー部品	4ヶ	 六角レンチ1ヶ付
9	ブラクイ	4本	
10	サトルバンド	4ヶ	  コンクリート釘付き
11	ネット	1張	
12	標的	1枚	
13	ロープ	一式	

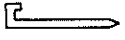
(1) 後部下

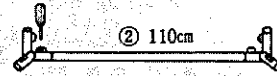

(2) 底部

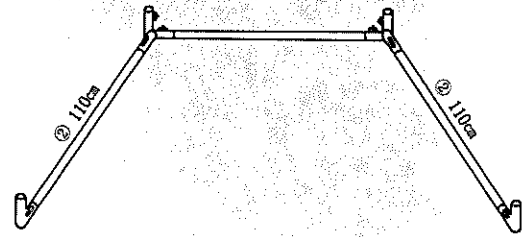

(3) 後部

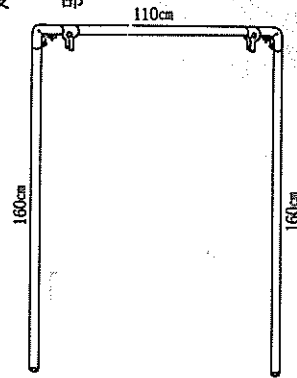

(4) 前立上り部

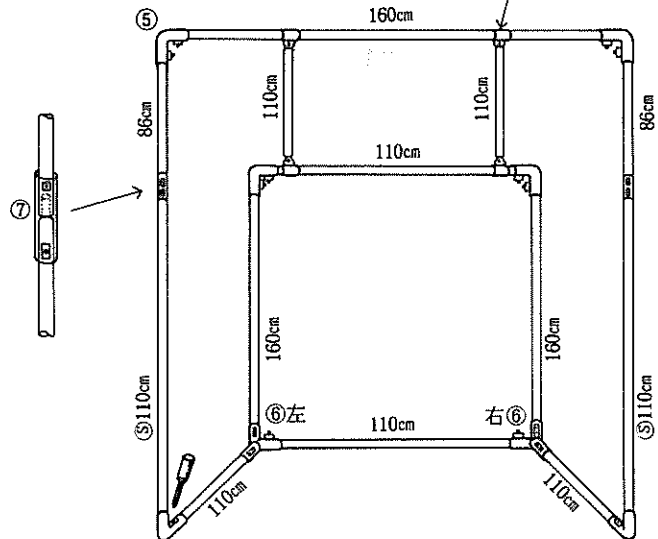
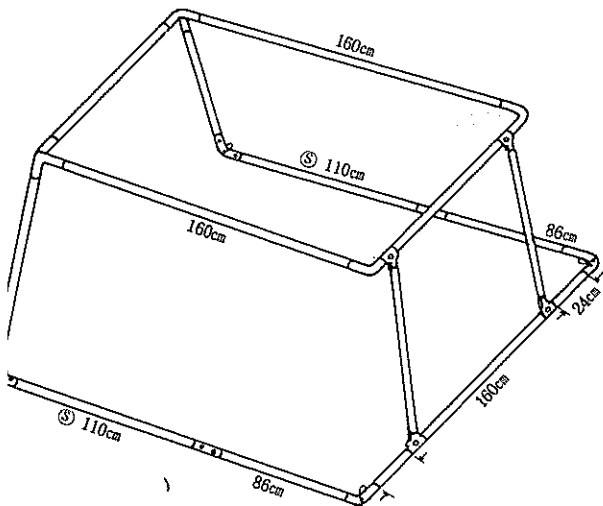
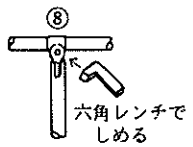
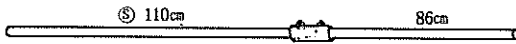

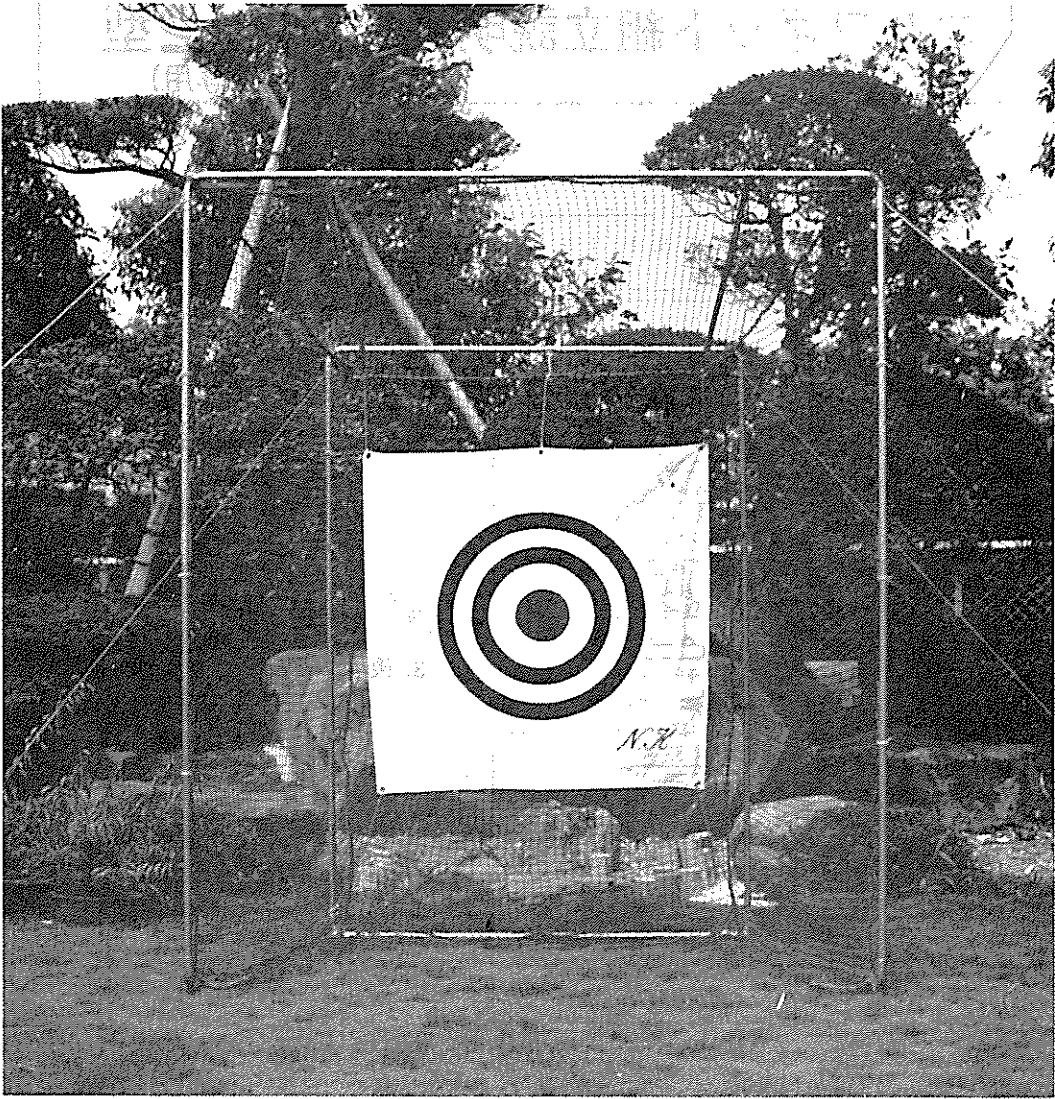

ネットは直接パイプに固定しないよう20cmぐらい
離して張って下さい。
打球のショックを柔らかげ球抜及び破損防止のため
出来るだけだぶつかして張って下さい。

ご使用上の注意

- ★使用前にゴルフネットが組立説明書通りに取り付けられているかお確かめ下さい。
- ★ブロック塀の附近や危険が予想される場所でのご使用はおやめ下さい。
- ★ゴルフボールはラージーの練習用ボールをご使用下さい。
- ★使用前には必ずネットの点検を行って下さい。
- ★ゴルフネットが傷ついたり、破れたりした場合には、当商品お買上げの店にて補修用糸か又は張替用ネットをお買い求め下さい。